

MUESTRA

LABORATORIO DEL MUEBLE ARGENTINO

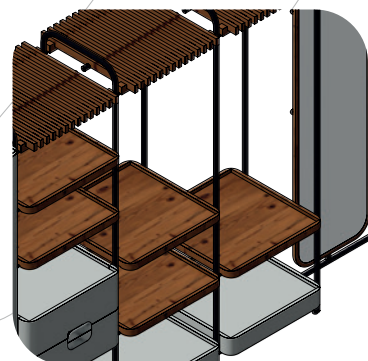
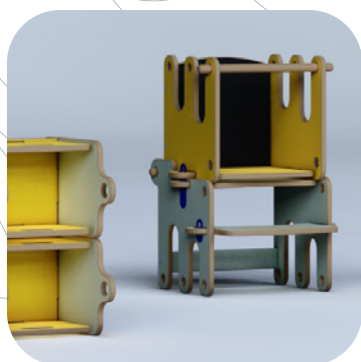
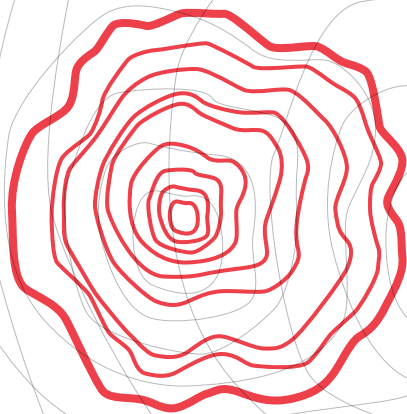

2 al 5 de octubre
Costa Salguero / Pabellón 5

Horario: 12 a 20 hs
Entrada libre y gratuita



FAIMA
Federación Argentina de la
Industria Maderera y Afines

IMA Instituto del
MUEBLE
argentino

¿Qué es el LABORATORIO DEL MUEBLE ARGENTINO?

El Laboratorio del Mueble Argentino tiene como objetivo principal crear un vínculo productivo entre el diseño y la industria del mueble. Para lograrlo, reúne a empresas fabricantes de muebles con destacados diseñadores, promoviendo la innovación y mejorando tanto la producción como la oferta de productos en el mercado. Este esfuerzo conjunto busca no solo fortalecer la industria del mueble, sino también impulsar el diseño argentino a nuevos niveles de excelencia y competitividad.

Es un laboratorio de diseño en busca del mueble argentino de madera del futuro organizado por la Federación Argentina de la Industria Maderera y Afines (FAIMA), y el Instituto del Mueble Argentino (IMA). Esta iniciativa articula a empresas madereras del país con talentos del diseño nacional, con el objetivo de pensar, crear y ejecutar productos y sistemas de productos utilizando madera como material principal.

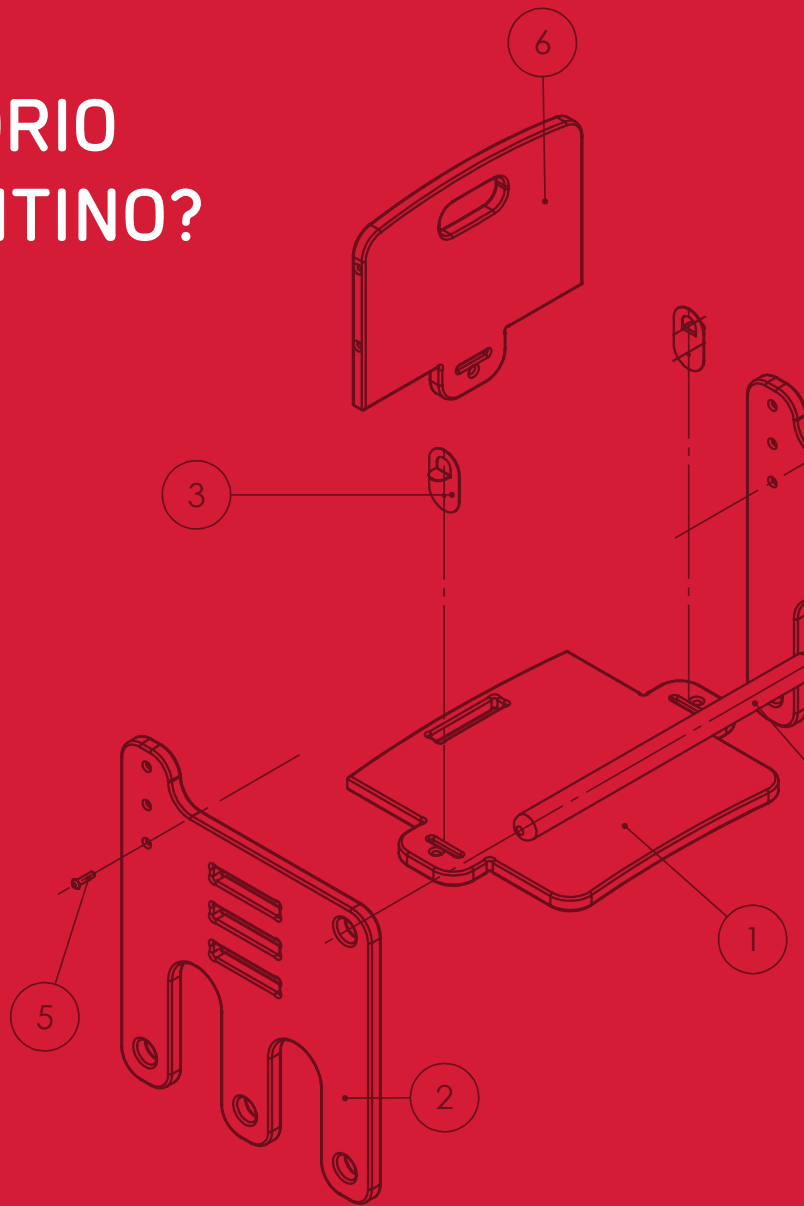

LA MUESTRA

Tendrá lugar del jueves 2 al domingo 5 de octubre de 2025. La misma se realizará en el contexto de la **Feria de la Madera y el Mueble Argentino**, en el Centro Costa Salguero, pabellón 5. FAIMA e IMA ocupan el stand central de la Feria, y en este se ubicarán los prototipos de las empresas participantes.



**FERIA DE LA
MADERA Y
EL MUEBLE
ARGENTINO**

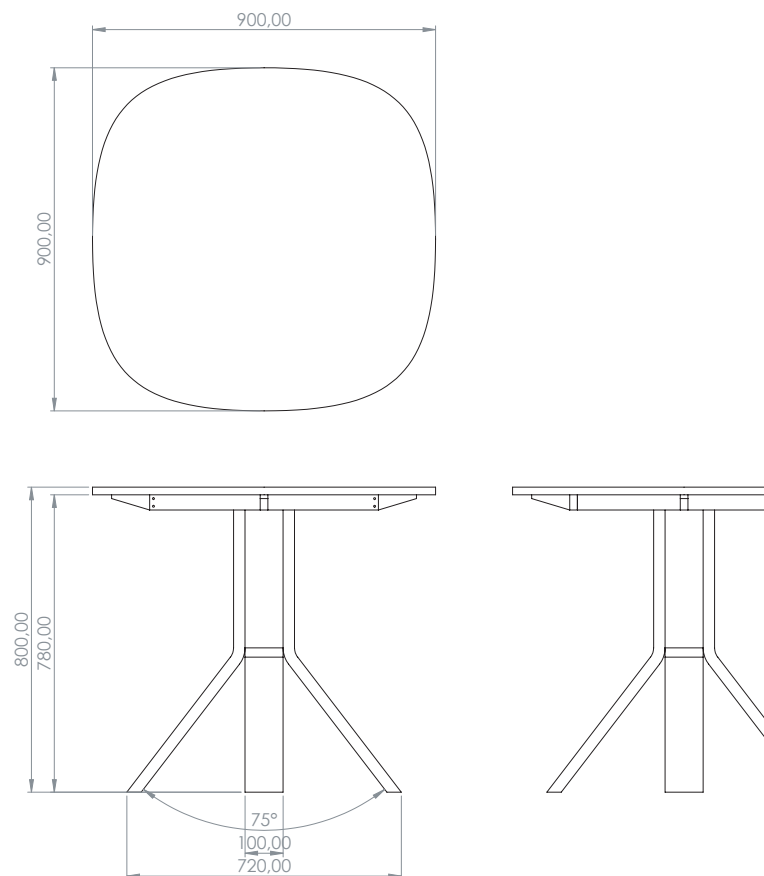

Ferrari

Fabricante

Clefer Ferrari

www.cleferwferrari.com

Diseñador / equipo de diseño

TACH Design

Ig: tach__design

Producto

Sistema de vanitys, placards y espejo.

Concepto

Se diseñó un sistema de productos versátil compuesto por vanity, placard y espejo. Inspirado en una combinación de las tendencias internacionales del sector y la identidad de Clefer Ferrari, el sistema mantiene una armonía que permite ofrecer variantes atractivas para distintos perfiles de clientes manteniendo agilidad productiva.



3



Fabricante

Cooperativa de Trabajo
Construyendo Nuestro Camino
diseñoconuca.coop.ar

Diseñador / equipo de diseño

"Montón" Cooperativa de Diseño

Ig: @montondisenio

Producto

Línea Tiqui-Taca de mobiliario infantil

Concepto

Línea de mobiliario infantil cooperativo y evolutivo que, mediante un sistema de diseño y producción modular, se adapte al crecimiento de los niños (de 1 a 5 años) y optimice los procesos de fabricación de la cooperativa, reduciendo costos, simplificando el armado y ampliando su aplicabilidad a distintos contextos (doméstico, educativos, comunitarios).



DIELFE®

Fabricante

Dielfe

dielfe.com.ar

Diseñador / equipo de diseño

Franco Rainoldi

Producto

Línea SORA

Concepto

La idea rectora del proyecto se centra en el desarrollo de una línea de living exterior conformada por sillones de uno y dos cuerpos, acompañados de una mesa ratona como superficie de apoyo.

La propuesta formal responde a las tendencias y demandas del mercado actual, priorizando una estética contemporánea, funcionalidad y competitividad en el segmento de mobiliario exterior.



4

DIMADERA

Fabricante

DIMADERA

www.dimadera.com.ar

Diseñador / equipo de diseño

Franco Chimento

www.francochimento.com

Producto

Línea de mesas.

Concepto

Sistema de mesas organizado a partir de un único componente estructural — una pata curvada en multilaminado en un solo eje— que actúa como módulo central para la construcción de distintas configuraciones y escalas de mesa. La colección se plantea como un conjunto versátil, integrable con el catálogo actual, pero que también habilita un camino de apertura hacia un lenguaje propio y progresivo para la marca.



FEDERICI®

Fabricante

Federici Amoblamientos

federici.com.ar

Diseñador / equipo de diseño

Darkhaus

darkhausweb.com

Producto

Sistema modular de vestidores.

Concepto

Sistema modular de vestidores que busca trascender la función tradicional de guardado para convertirse en una alternativa de organización y exhibición flexible. Cada módulo puede funcionar de manera independiente o articularse con otros, adaptándose tanto a las dimensiones espaciales como a las necesidades y hábitos de los usuarios. Se ofrece así una solución adaptable, práctica y estéticamente cuidada.

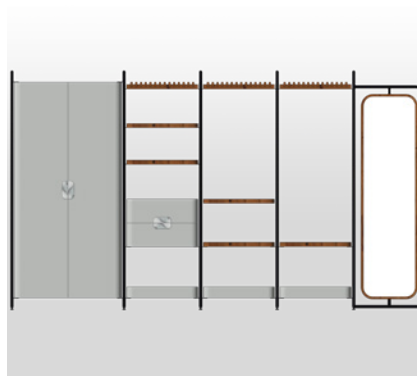
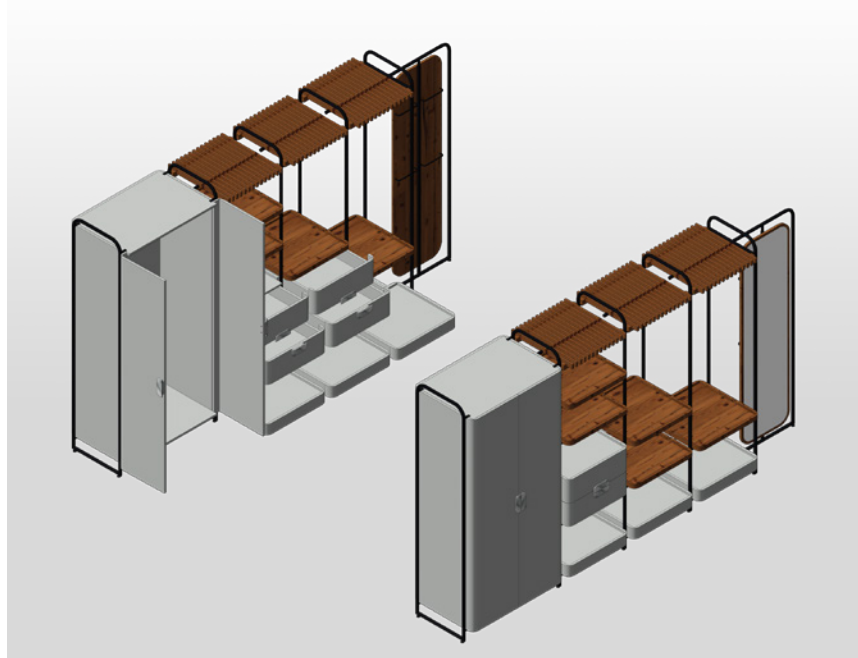

5

fermin

ARTE DE AUTOR

Fabricante

Fermín Arte de autor

ferminartedeautor.com.ar

Diseñador / equipo de diseño

Dovis & Federico

www.dovisfederico.com.ar

Producto

Línea "Desde afuera, la calma; desde adentro, la historia"

Concepto

La colección parte de la premisa "Desde afuera, la calma; desde adentro, la historia", integrando diseño contemporáneo con raíces artesanales. La innovación se expresa en los detalles funcionales y en la combinación de materiales nobles (madera natural y cuero) con terminaciones modernas (chapa pintada y melamina de colores de tendencia 2025-2026).



FLOTTA

Fabricante
FLOTTA
flottaa.com

Diseñador / equipo de diseño
Rahola Estudio
@rahola.estudio

Producto
+SOFA

Concepto

El Sofá-Cama (+SOFA) nace como respuesta a los desafíos de habitar espacios reducidos, proponiendo un diseño versátil que combina tres funciones: sofá, cama y guardado. Su sistema de respaldo, basado en un brazo metálico curvado que encastra en distintas posiciones, permite múltiples configuraciones de uso. Concebido bajo el concepto de optimización del espacio, el producto se presenta en formato DTC (Direct to Consumer).



6



Fabricante
Galpón Muebles
lg: @galponmuebles

Diseñador / equipo de diseño
Eduardo Agustin Parks

Producto
Sofá modular.

Concepto

Sofá modular de base mixta madera-metal, diseñado como parte de espacios jóvenes y elegantes. Su estética combina la calidez de la madera teñida en tonos oscuros con la sofisticación del metal pintado en acabado dorado, evocando piezas de bronce y aportando un carácter distintivo y de alto valor perceptual.





Fabricante

HACHE Amoblamiento

hacheamoblamiento.com

Diseñador / equipo de diseño

Estefanía Guidi

Ig: estefania_guidi

Producto

Línea Mobiliario Vivo

Concepto

El objetivo de este proyecto es diseñar mobiliario capaz de transformar el ambiente y provocar diferentes estados emocionales, como calma, concentración o alegría, a partir de una profunda conexión sensorial con el entorno.

Nos enfocamos en la estimulación de múltiples sentidos —vista, oído, olfato, tacto, propiocepción y conexión con la naturaleza— como eje central de la propuesta



7



Fabricante

Hanford

www.hanforddesign.com.ar

Diseñador / equipo de diseño

Hanford / Sofía Muñiz

Producto

Línea Boscus

Concepto

Con formas ergonómicas y fluidas creamos dos piezas, que transmiten armonía y conexión con lo natural. La línea Boscus combina en sus las piezas que la compone madera con insertos metálicos o en piedra, haciendo especial hincapié en la ergonomía, comodidad y elegancia.





Fabricante

JCL

www.jcls.com.ar

Diseñador / equipo de diseño

Diana Herz

Producto

Silla Patagonia

Concepto

Esta silla representa una fusión entre la identidad regional patagónica y el diseño moderno y minimalista. Su forma, limpia y ergonómica, se integra con una tapicería que evoca la textura y estética del cuero de vaca, un guiño claro a la tradición ganadera del sur argentino. La estructura de madera de lenga aporta calidez y contrasta con la tapicería, generando un diálogo visual entre lo natural y lo refinado.



8



Fabricante

Mehring

mehring.com.ar

Diseñador / equipo de diseño

Daiana Mehring

Producto

Colección EUSHI

Concepto

Diseño integral y continuo que representa tanto al diseño argentino como a la ciudad de Esperanza, lugar de origen de la empresa. Los materiales seleccionados responden directamente a esta identidad:

- Madera petiribí, noble y nacional.
- Cuero reconstituido, como apuesta sustentable y de bajo impacto ambiental.
- Metal, en referencia a las industrias metalúrgicas de la ciudad, que además aporta contemporaneidad al diseño.

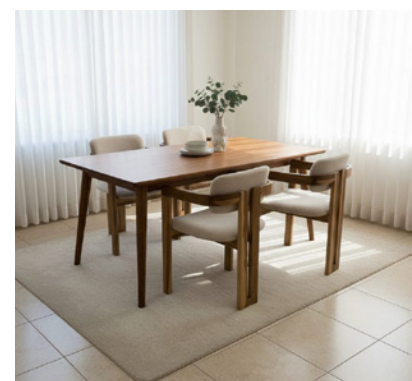



Fabricante
Muebles Orlandi
mueblesorlandi.com.ar

Diseñador / equipo de diseño
Concreto Estudio
concretoestudio.ar

Producto
Línea KPM (Kit Primera Mudanza)

Concepto
La alianza entre Muebles Orlandi y Concreto Estudio da origen a una línea en caja, lista para armar, con diseño atemporal y múltiples combinaciones de color que permiten adaptarse a distintos entornos. Desarrollada para un nuevo usuario que prioriza opciones de colores, rapidez, simpleza y estilo en espacios reducidos, esta colección marca un cambio en la forma de producir, distribuir y habitar pequeños ambientes.



9

Quino2

Fabricante
Quino2
quino2.com.ar

Diseñador / equipo de diseño
Carolina Domizi
lg: @_caritodomizi

Producto
Línea SORA

Concepto
Línea de mobiliario infantil orientada a niños de 1 a 6 años, inspirada en la biodiversidad argentina como recurso identitario y cultural. Cada tipología (sillas taburetes, pata pata, mecedoras y mesas) comparte una base constructiva incorporando superficies de fieltro color marfil en los asientos para aportar calidez, confort y una textura amigable que evoca sutilmente el pelaje de los animales que sirven de referencia.





Fabricante
Vaca Mística
www.vacamistica.com

Diseñador / equipo de diseño

ArnSalum
www.arnsalum.com

Producto
Mesa Vaca

Concepto
Mesa que retoma al producto icónico de la marca y lo proyecta hacia el futuro. Nace de la fuerza de lo matérico y lo esencial: la madera de reforestación, trabajada con cuidado y sensibilidad en diálogo con oficios artesanales locales. En ella, el diseño se convierte en territorio de encuentro, donde la huella de la mano artesana otorga carácter, autenticidad y permanencia.



Fabricante
Vier Abinet
www.vierabinet.com

Diseñador / equipo de diseño
Marcelo Orlievsky - Espina Corona
espina corona.com.ar

Producto
Línea SORA

Concepto
La propuesta consiste en una mesa para uso en exterior, realizada en madera Lunawood de Finlandia, un material sustentable sometido a tratamiento térmico específicamente diseñado para resistir a la intemperie sin necesidad de protección adicional frente al clima. El estilo se enmarca dentro de un brutalismo contemporáneo, en el que la materia se muestra con crudeza y sin artificios, destacando la robustez y solidez.

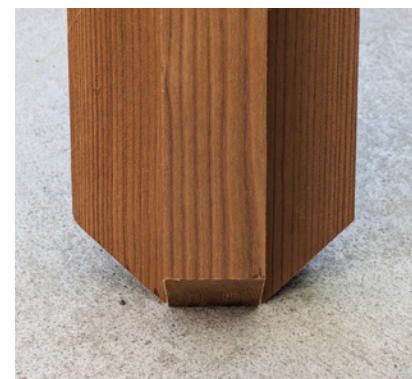

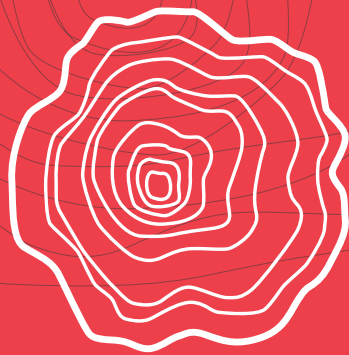

LABORATORIO DEL MUEBLE ARGENTINO

11

2 al 5 de octubre de 2025
Costa Salguero / Pabellón 5

Horario: 12 a 20 hs
Entrada libre y gratuita



FAIMA
Federación Argentina de la
Industria Maderera y Afines

IMA Instituto del
MUEBLE
argentino